

Proyector Dell™ 1409X

Guía del usuario



Proyector Dell™ 1409X

Guía del usuario

Notas, avisos y precauciones



NOTA: Una NOTA indica información importante que le ayuda a hacer un mejor uso de su proyector.



AVISO: Un AVISO indica un daño potencial para el hardware o la pérdida de datos y ofrece información acerca de cómo evitar el problema.



PRECAUCIÓN: Una PRECAUCIÓN indica posibles daños para el dispositivo, lesiones personales o muerte.

**La información de este documento está sujeta a cambios sin previo aviso.
© 2008 Dell Inc. Todos los derechos reservados.**

Queda prohibida cualquier reproducción sin el consentimiento por escrito de Dell Inc.

Marcas comerciales que aparecen en este documento: *Dell*, el logotipo de *DELL*, *Dimension*, *OptiPlex*, *Dell Precision*, *Latitude*, *Inspiron*, *DellNet*, *PowerApp*, *PowerEdge*, *PowerConnect*, y *PowerVault* son marcas comerciales de Dell Inc.; *DLP* y el logotipo de *DLP*[®] son marcas comerciales de TEXAS INSTRUMENTS INCORPORATED; *Microsoft* y *Windows* son marcas comerciales registradas de Microsoft Corporation.

Otras marcas y nombres comerciales pueden usarse en este documento para referirse a entidades ya sea a las entidades que reclaman las marcas o a sus productos. Dell Inc. niega cualquier interés de propiedad de las marcas y nombres de marcas distintas a las suyas.

Modelo 1409X

Mayo de 2008 Rev. A01

Tabla de Contenidos

1	Su proyector Dell	5
	Acerca de su proyector	6
2	Conexión del proyector	7
	Conexión al equipo	8
	Conectar una computadora con un cable VGA	8
	Conectar un equipo usando un cable DVI-D	9
	Conectar un equipo utilizando un cable RS232	10
	Conexión a un reproductor de DVD	11
	Conexión de un reproductor de DVD con un cable S-video	11
	Conexión de un reproductor de DVD utilizando un cable compuesto	12
	Conexión de un reproductor de DVD utilizando un cable en componentes	13
	Conexión de un reproductor de DVD utilizando un cable HDMI	14
3	Uso del proyector	15
	Encendido del proyector	15
	Apagado del proyector	15
	Ajuste de la imagen proyectada	16
	Aumento de la altura del proyector	16
	Disminución de la altura del proyector	16

Ajuste del enfoque y zoom del proyector	17
Ajuste del tamaño de la imagen de proyección	18
Uso del panel de control	19
Uso del control remoto	21
Uso del menú en pantalla	22
Menú principal	23
SEL. ENT. (SELECCIONAR UNA ENTRADA)	23
AJ. AUTO. (AJUSTE AUTOMÁTICO)	23
CONFIGURAR	24
IMAGEN (en Modo PC)	25
IMAGEN (en Modo Video)	26
PANTALLA (en Modo PC)	27
PANTALLA (en Modo Video)	28
LÁMPARA	29
IDIOMA	30
OTROS	31
4 Solución de problemas del proyector	34
Cambio de la lámpara	38
5 Especificaciones	40
6 Contacto con Dell™	44
7 Apéndice: Glosario	45

Su proyector Dell

El proyector incluye todos los elementos que se muestran a continuación. Asegúrese de tenerlos todos y comuníquese con Dell™ en caso de que algo falte.

Contenido del paquete

Cable de alimentación

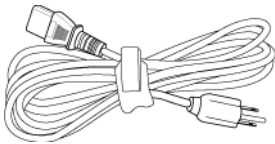

Cable VGA de 1,8 m (VGA a VGA)

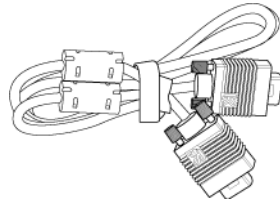

Batería CR2032



Control remoto



Guía del usuario y documentación en CD

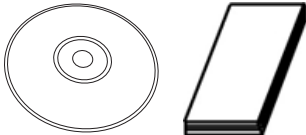

Maletín de transporte

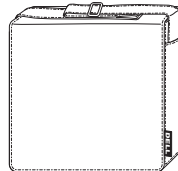

Acerca de su proyector

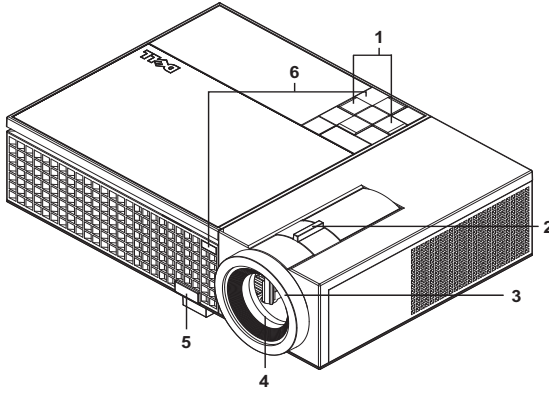

1	Panel de control
2	Lengüeta de zoom
3	Anillo de enfoque
4	Lente
5	Botón del elevador
6	Receptores IR

PRECAUCIÓN: Instrucciones de seguridad

- 1 No utilice el proyector cerca de otros aparatos que generen mucho calor.
- 2 No utilice el proyector en zonas en las que exista un nivel excesivo de polvo. El polvo podría provocar un fallo en el sistema, y el apagado automático del proyector.
- 3 Asegúrese de que el proyector está montado en una zona bien ventilada.
- 4 No bloquee las ranuras de ventilación y aberturas del proyector.
- 5 Asegúrese de que el proyector funciona a la temperatura ambiente adecuada (5°C a 35°C).

 **NOTA:** Para más información, consulte la *Guía de información de producto* enviada con su proyector.

2

Conexión del proyector

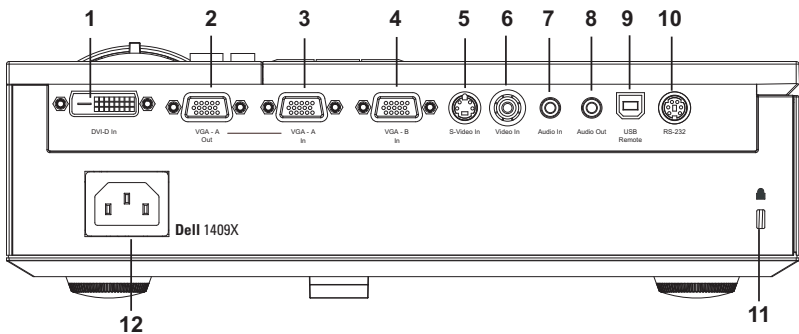

1	Conector de entrada DVI-D
2	Salida VGA-A (ciclo monitor)
3	Conector de entrada VGA-A (D-sub)
4	Conector de entrada VGA-B (D-sub)
5	Conector para S-video
6	Conector de video compuesto
7	Conector de entrada de audio
8	Conector de salida de audio
9	Conector remoto USB
10	Conector RS232
11	Ranura de cable de seguridad
12	Conector del cable de alimentación



PRECAUCIÓN: Antes de comenzar cualquiera de los procedimientos de esta sección, siga las instrucciones de seguridad descritas en la Página 6.

Conexión al equipo

Conectar una computadora con un cable VGA

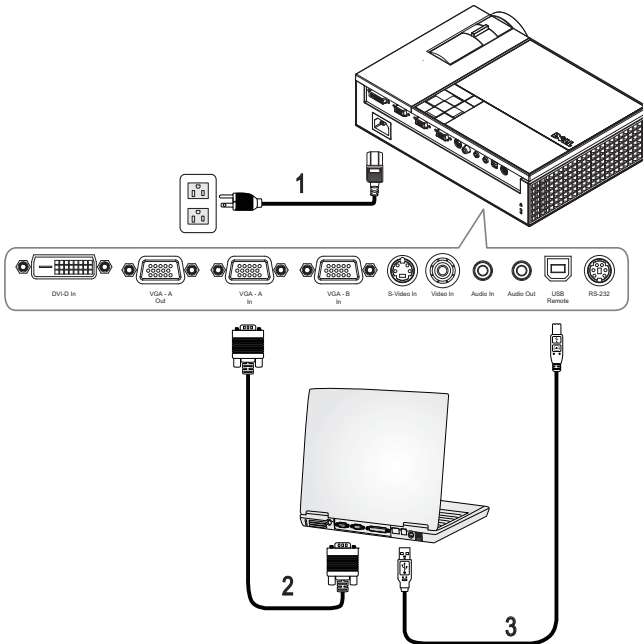

1	Cable de alimentación
2	Cable VGA a VGA
3	Cable USB a USB



NOTA: El cable USB no viene suministrado por Dell.



NOTA: Conecte el cable USB si desea utilizar las funciones de Página siguiente y Página anterior en el control remoto.

Conectar un equipo usando un cable DVI-D

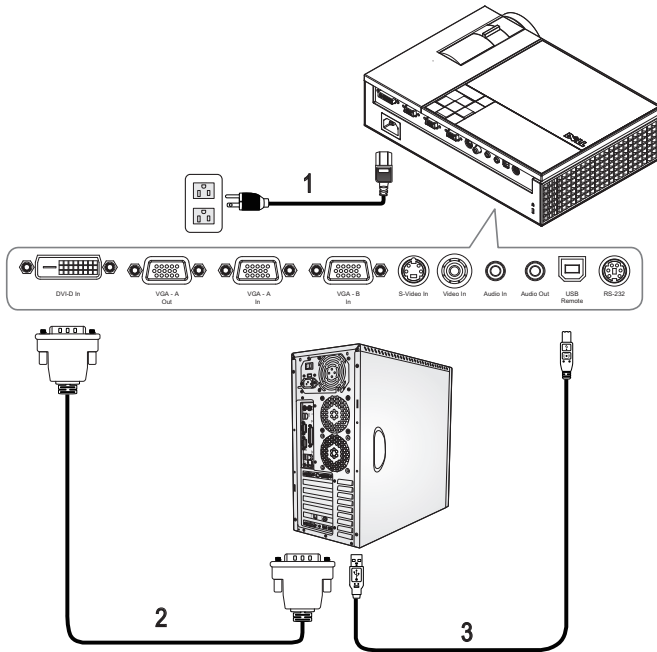

1	Cable de alimentación
2	Cable DVI-D
3	Cable USB a USB



NOTA: Dell no entrega el cable USB ni el cable DVI-D.

Conectar un equipo utilizando un cable RS232

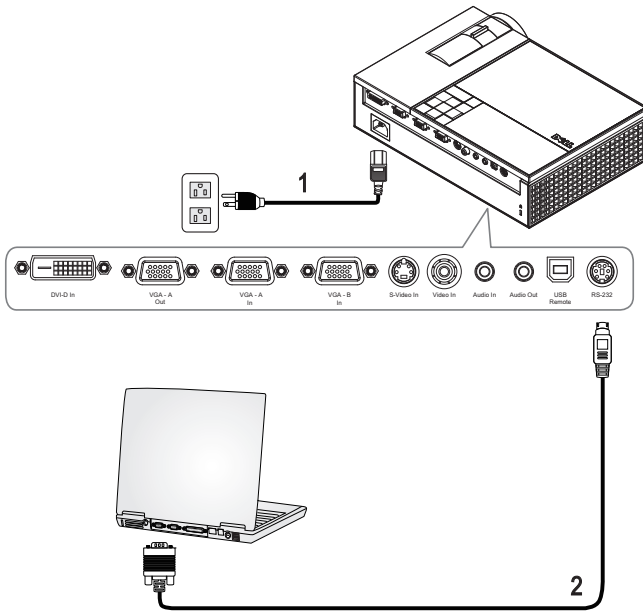

1	Cable de alimentación
2	Cable RS232



NOTA: Dell no suministra el cable RS232. Consulte con un instalador profesional para conseguir el cable y el programa de control remoto por RS232.

Conexión a un reproductor de DVD

Conexión de un reproductor de DVD con un cable S-video

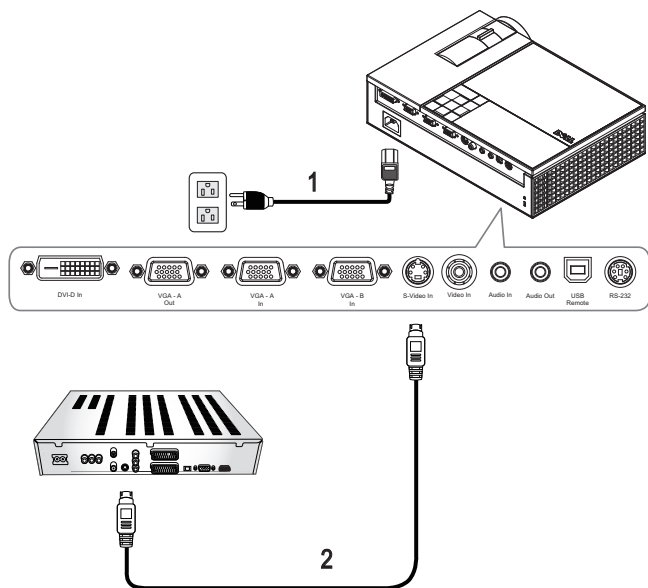

1	Cable de alimentación
2	Cable S-video

NOTA: El cable S-Video no viene suministrado por Dell. Puede adquirir el cable de extensión S-Video (50ft/100ft) en la página web de Dell.

Conexión de un reproductor de DVD utilizando un cable compuesto

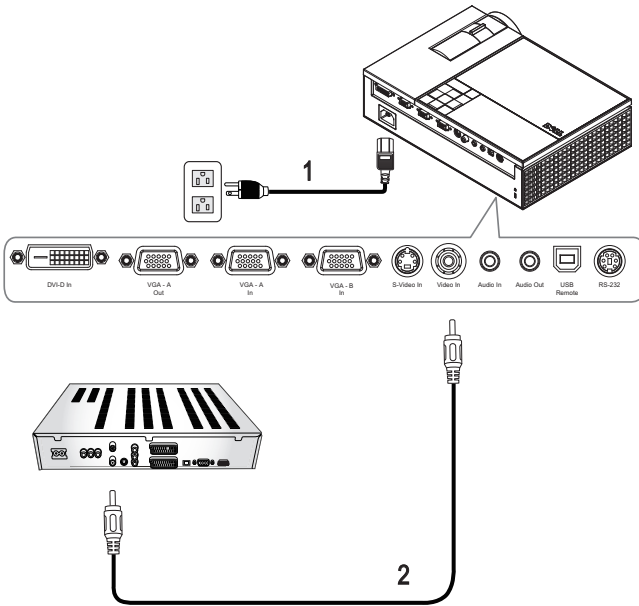

1	Cable de alimentación
2	Cable de video compuesto

NOTA: El cable compuesto no viene suministrado por Dell. Puede adquirir el cable de extensión Compuesto (50ft/100ft) en la página web de Dell.

Conexión de un reproductor de DVD utilizando un cable en componentes

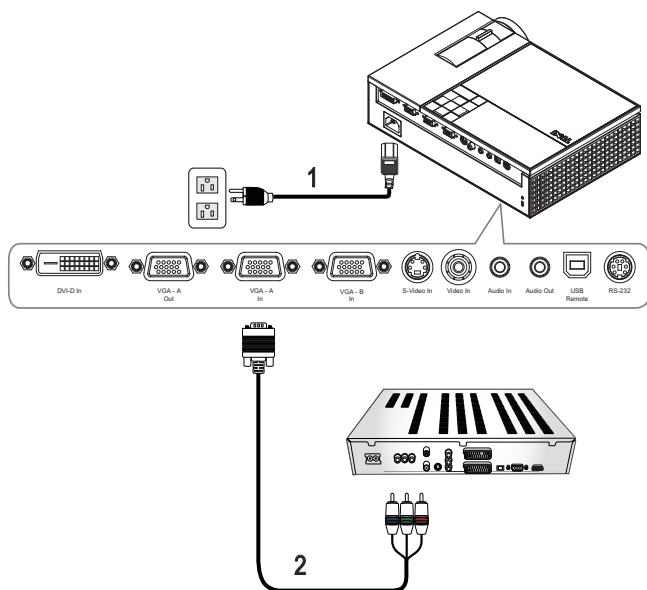

1	Cable de alimentación
2	Cable VGA a YPbPr

NOTA: El cable VGA a YPbPr no viene suministrado por Dell. Puede adquirir el cable de extensión VGA a YPbPr (50ft/100ft) en la página web de Dell.

Conexión de un reproductor de DVD utilizando un cable HDMI

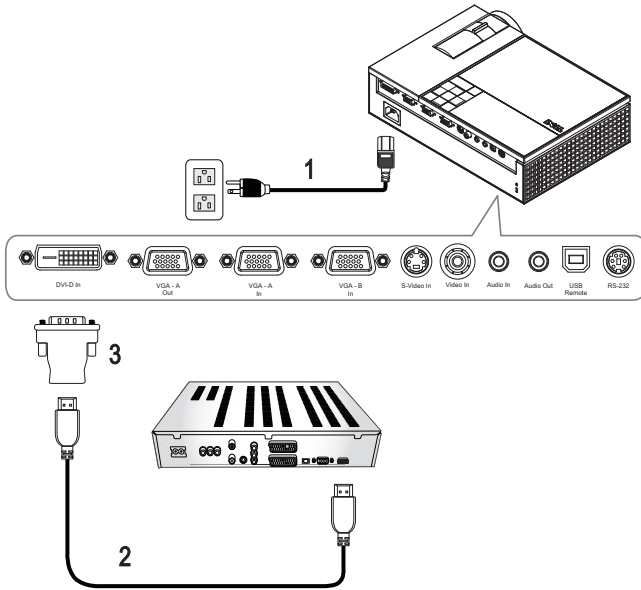

1	Cable de alimentación
2	Cable HDMI
3	Adaptador DVI-D



NOTA: Dell no entrega el cable HDMI ni el adaptador DVI-D.

Uso del proyector

Encendido del proyector

 **NOTA:** Encienda el proyector antes de activar el dispositivo fuente. La luz del botón **Power** parpadea en color azul hasta pulsarlo.

- 1 Retire la tapa de la lente.
- 2 Conecte el cable de alimentación y los cables de señal correspondientes. Para obtener información acerca de la conexión del proyector, consulte "Conexión del proyector" en la página 7.
- 3 Pulse el botón de **Power** (consulte "Uso del panel de control" en la página 19 para localizar el botón **Power**).
- 4 Encienda el dispositivo fuente (computadora, reproductor de DVD, etc.). El proyector lo detecta automáticamente.
- 5 El logotipo de Dell continuará en la pantalla durante 30 segundos al arrancar el proyector.

Si en la pantalla aparece el mensaje "**Buscando señal...**", asegúrese de que los cables de señal correspondientes estén conectados.

Si tiene varios dispositivos fuente conectados al proyector, pulse el botón **Source(Fuente)** del control remoto o del panel de control para seleccionar el dispositivo fuente deseado.

Apagado del proyector

 **AVISO:** Desenchufe el proyector después de apagarlo correctamente según se indica en el procedimiento siguiente.

- 1 Pulse el botón **Power**.
- 2 Pulse el botón **Power** de nuevo. Los ventiladores de refrigeración continuarán operando durante 90 segundos.
- 3 Para apagar rápidamente el proyector, pulse el botón de alimentación  mientras los ventiladores de refrigeración del proyector continúan funcionando.

 **NOTA:** Antes de encender de nuevo el proyector, espere 60 segundos para que la temperatura interna se estabilice.

- 4 Desconecte el cable de alimentación del enchufe eléctrico del proyector.

NOTA: Si pulsa el botón **Power** mientras el proyector está funcionando, en la pantalla aparecerá el mensaje "**Presione el botón Encendido para apagar el monitor.**". Para borrar el mensaje, pulse cualquier botón **Menu** del panel de control o simplemente ignórelo y desaparecerá después de 5 segundos.

Ajuste de la imagen proyectada

Aumento de la altura del proyector

- 1 Pulse el botón Elevador.
- 2 Suba el proyector al ángulo de visualización deseado, luego suelte el botón para bloquear el pie elevador en la posición.
- 3 Utilice la rueda de ajuste de la inclinación para ajustar el ángulo de visualización.

Disminución de la altura del proyector

- 1 Pulse el botón Elevador.
- 2 Baje el proyector, luego suelte el botón para bloquear el pie elevador en la posición.

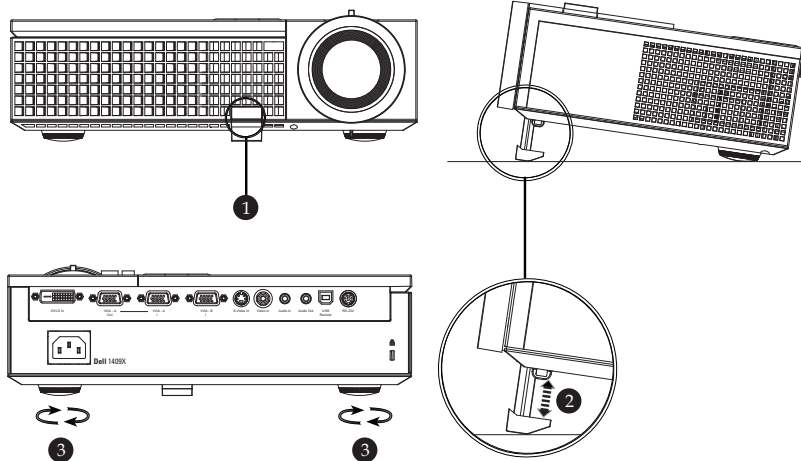

1	Botón del elevador
2	Pie elevador
3	Rueda de ajuste de la inclinación

Ajuste del enfoque y zoom del proyector

! **PRECAUCIÓN:** Para evitar daños en el proyector, asegúrese de que la lente de zoom y el pie elevador estén completamente retraídos antes de trasladar o colocar el proyector en su maleta de transporte.

- 1 Gire la lengüeta de zoom para alejar o acercar la imagen.
- 2 Gire el anillo de enfoque hasta que la imagen se vea claramente. El proyector enfoca a distancias desde 3,3 a 39,4 pies (1,0 a 12 m).

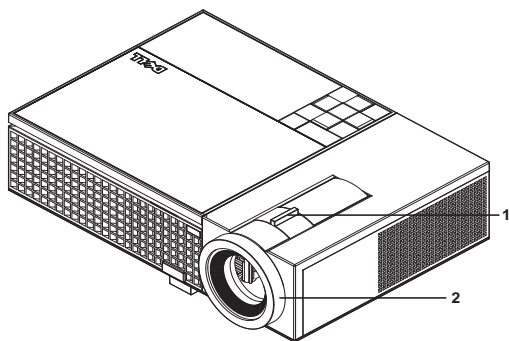

1	Lengüeta de zoom
2	Anillo de enfoque

Ajuste del tamaño de la imagen de proyección

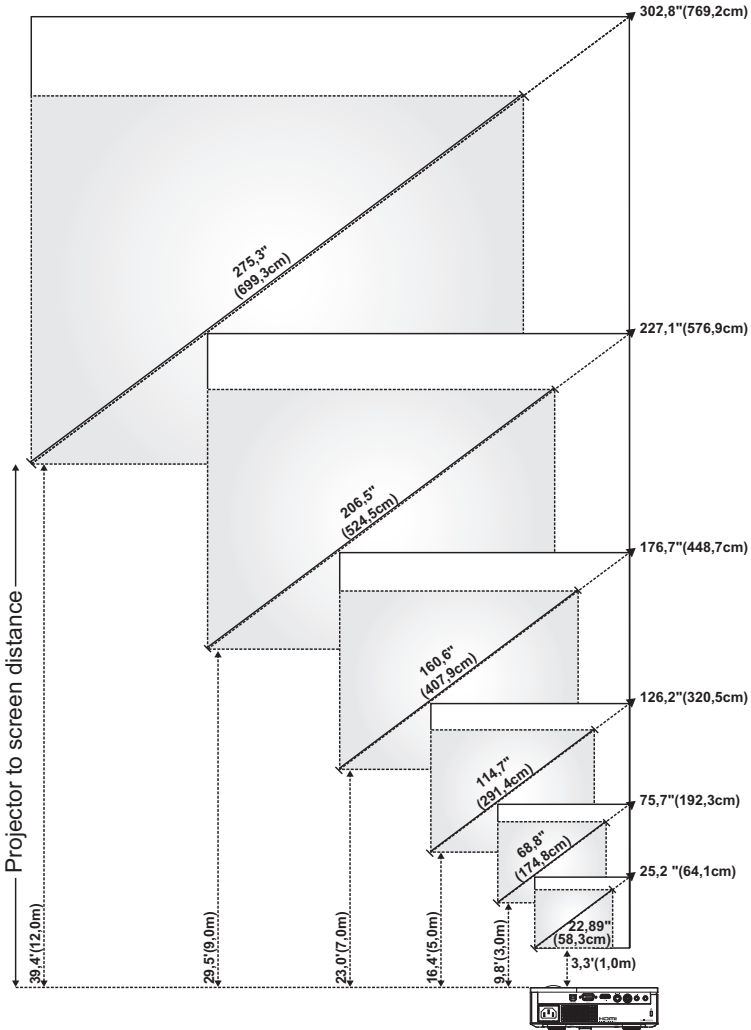

Pantalla (Diagonal)	Máx.	25,2" (64,1cm)	75,7" (192,3cm)	126,2" (320,5cm)	176,7" (448,7cm)	227,1" (576,9cm)	302,8" (769,2cm)
	Min.	22,89" (58,3cm)	68,8" (174,8cm)	114,7" (291,4cm)	160,6" (407,9cm)	206,5" (524,5cm)	275,3" (699,3cm)
Tamaño de pantalla	Máx. (ancho x alto)	20,2"X15,1"	60,6" X45,4"	101,0" X 75,7"	141,3" X106"	181,7" X 136,3"	242,3" X 181,7"
		(51,3cm X 38,5cm)	(153,8cm X 115,4cm)	(256,4cm X 192,3cm)	(359,0cm X 269,2cm)	(461,5cm X 346,2cm)	(615,4 cm X 461,5 cm)
	Mín. (ancho x alto)	18,3" X 13,7"	55,1" X 41,3"	91,8" X 68,8"	128,5" X 96,4"	165,2" X 123,9"	220,3" X 165,2"
		(46,5cm X 34,9cm)	(139,9cm X 104,9cm)	(233,1cm X 174,8cm)	(326,3cm X 244,8cm)	(419,6cm X 314,7cm)	(559,4cm X 419,6cm)
Hd	Máx.	2,27" (5,8cm)	6,81" (17,3cm)	11,36" (28,8cm)	15,9" (40,4cm)	20,44" (51,9cm)	27,26" (69,2cm)
	Min.	2,06" (5,2cm)	6,19" (15,7cm)	10,32" (26,2cm)	14,45" (36,7cm)	18,58" (47,2cm)	24,78" (62,9cm)
Distancia		3,3' (1,0m)	9,8' (3,0m)	16,4' (5,0m)	23,0' (7,0m)	29,5' (9,0m)	39,4' (12,0m)

* Esta figura sirve sólo como referencia para el usuario.

Uso del panel de control

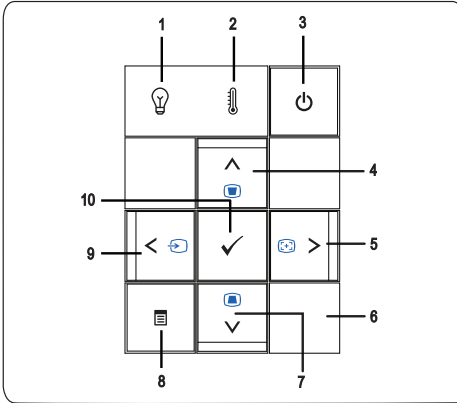

1 Luz de aviso de LÁMPARA

Si la luz LAMP está fija en ámbar, cambie la lámpara. Si la luz LAMP parpadea en color ámbar, le controlador de la lámpara o la rueda de colores han fallado y el proyector se apagará automáticamente. Si el problema persiste, comuníquese con Dell.

2	Luz de aviso de temperatura (TEMP)	<ul style="list-style-type: none"> • Una luz fija en ámbar en el indicador TEMP indica que el proyector, la lámpara o el controlador de la lámpara se ha sobrecalentado. La pantalla se apaga automáticamente. Vuelva a encender la pantalla cuando el proyector se enfríe. Si el problema persiste, comuníquese con Dell. • Una luz ámbar intermitente en TEMP indica que ha ocurrido un fallo en un ventilador. El proyector se apagará automáticamente. Si el problema persiste, comuníquese con Dell.
3	Alimentación	Enciende y apaga el proyector. Para más información, consulte "Encendido del proyector" en la página 15 y "Apagado del proyector" en la página 15.
4	Ajuste Arriba (▲) / Corregir dist.	<p>Pulse para seleccionar elementos en el menú en pantalla (OSD).</p> <p>Pulse para ajustar la distorsión de la imagen causada al inclinar el proyector (+40/-35 grados).</p>
5	Ajuste Derecha (▶) / Auto	<p>Pulse para ajustar los valores del menú en pantalla.</p> <p>Pulse para sincronizar el proyector con la fuente de entrada. La función de Ajuste automático no funciona mientras se muestra el menú en pantalla (OSD).</p>
6	Receptor IR	Apunte con el control remoto hacia el receptor IR y pulse un botón.
7	Abajo (▼) / Corregir dist.	<p>Pulse para seleccionar elementos en el menú en pantalla.</p> <p>Pulse para ajustar la distorsión de la imagen causada al inclinar el proyector (+40/-35 grados).</p>
8	Menú	Pulse para activar el menú en pantalla. Use las teclas de dirección y el botón Menu(Menú) para navegar a través del menú en pantalla.
9	Izquierda (◀) / Fuente	<p>Pulse para ajustar los valores del menú en pantalla.</p> <p>Pulse para cambiar entre las fuentes RGB Digital, RGB Analógico, Compuesto, Componentes (YPbPr a través de VGA) y S-video cuando haya varias fuentes conectadas al proyector.</p>
10	Aceptar	Pulse para confirmar la selección de un elemento.

Uso del control remoto

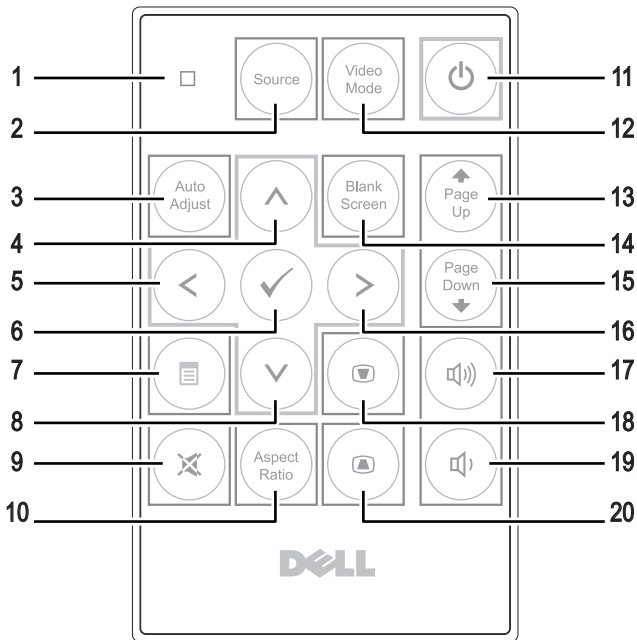

1	Luz LED	Indicador LED.
2	Fuente	Pulse para alternar entre las fuentes RGB Digital, RGB Analógica, Compuesto, Componentes (YPbPr por medio de VGA) y S-video.
3	Ajuste automático	Pulse para sincronizar el proyector con la fuente de entrada. La función de Ajuste automático no funciona mientras se muestra el menú en pantalla.
4	Botón Arriba (▲)	Pulse para seleccionar un elemento del OSD.
5	Botón Izquierda (◀)	Pulse para ajustar los valores del menú en pantalla.
6	Aceptar	Pulse para confirmar la selección de un elemento.
7	Menú	Pulse para activar el menú en pantalla.
8	Botón Abajo (▼)	Pulse para seleccionar un elemento del OSD.
9	Silencio	Pulse para silenciar o activar el sonido del altavoz del proyector.

10	Relación de aspecto	Pulse este botón para cambiar la relación de aspecto de la imagen mostrada.
11	Alimentación	Enciende y apaga el proyector. Para más información, consulte "Encendido del proyector" en la página 15 y "Apagado del proyector" en la página 15.
12	Modo Video	El microproyector Dell™ 1409X cuenta con configuraciones predefinidas optimizadas para la visualización de datos (gráficos de PC) o de video (películas, juegos, etc.). Pulse el botón Modo Video para alternar entre Modo PC , Modo Pelíc , Modo Juego , sRGB o Modo PERSONAL (donde el usuario puede configurar y guardar sus ajustes preferidos). Al pulsar el botón Modo Video una vez, aparecerá el modo de visualización activo. Al pulsar de nuevo el botón Modo de vídeo , podrá alternar entre los diversos modos.
13	Subir página ⬆	Pulse para ir a la página anterior.
14	Pantalla en blanco	Pulse para ocultar/mostrar la imagen.
15	Bajar página ⬇	Pulse para ir a la página siguiente.
16	Botón Derecha ➡	Pulse para ajustar los valores del menú en pantalla.
17	Subir volumen	Pulse para aumentar el volumen.
18	Ajuste de clave	Pulse para ajustar la distorsión de la imagen causada al inclinar el proyector (+40/-35 grados).
19	Bajar volumen	Pulse para disminuir el volumen.
20	Ajuste de clave	Pulse para ajustar la distorsión de la imagen causada al inclinar el proyector (+40/-35 grados).

Uso del menú en pantalla

El proyector tiene un menú en pantalla multilingüe que puede mostrarse con o sin una fuente de entrada.

Para navegar por las fichas del Menú principal, pulse los botones ⬅ o ➡ en el panel de control de sus proyectores o en el control remoto. Para seleccionar un submenú, pulse el botón **Enter** en el panel de control de sus proyectores o en el control remoto.

Para seleccionar una opción, pulse el botón ▲ o ▼ en el panel de control de sus proyectores o en el control remoto. El color cambiará a azul oscuro. Al seleccionar un elemento, el color del mismo cambia a azul oscuro. Use ⬅ o ➡ en el panel de control o el control remoto para ajustar un valor.

Para volver al Menú principal, vaya a la ficha Back (Atrás) y pulse el botón **Enter** en el panel de control o en el control remoto.

Para salir del menú en pantalla OSD, acceda a la ficha EXIT y pulse el botón **Enter** o el botón **Menú** directamente en el panel de control o el control remoto.

Menú principal



SEL. ENT. (SELECCIONAR UNA ENTRADA)

El menú de selección de entrada le permite seleccionar la fuente de entrada de sus proyectores.



FUENTE AUTOM.—Seleccione **Act** (valor predeterminado) para detectar automáticamente las señales de entrada disponibles. Si el proyector está encendido y usted pulsa **Fuente**, encontrará automáticamente la siguiente señal de entrada disponible. Seleccione **Des** para bloquear la señal de entrada actual. Si pulsa el botón **Fuente** con el modo

Fuente autom. Des, podrá seleccionar manualmente la señal de entrada.

VGA-A—Pulse **Enter** para detectar la señal VGA-A.

VGA-B—Pulse **Enter** para detectar la señal VGA-B.

DVI-D—Pulse **Enter** para detectar la señal DVI-D.

S-VIDEO—Pulse **Aceptar** para detectar la señal S-Video.

VIDEO COMP.—Pulse **Aceptar** para detectar la señal de Video compuesto.

AJ. AUTO. (AJUSTE AUTOMÁTICO)

Ajuste automático en curso...

La función de ajuste automático ajusta automáticamente la **FRECUENCIA** y el

SEGUIMIENTO en el modo PC. Mientras se esté realizando el ajuste automático aparecerá el siguiente mensaje en la pantalla "**Ajuste automático en curso...**".

CONFIGURAR

Incluye las opciones **Corregir dist. v.**, **Corregir dist.**, **Modo proyector**, **Relación aspecto** y **Inform. proyector**.

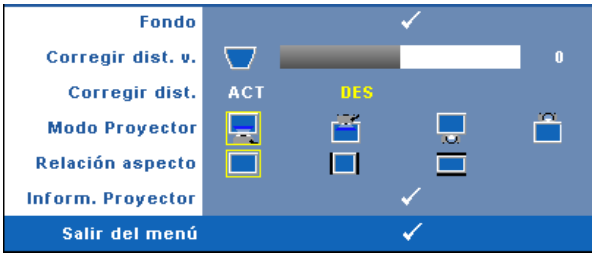

CORREGIR DIST. V.—Ajusta la distorsión de la imagen causada por la inclinación del proyector.

CORREGIR DIST.—Ajusta automáticamente la distorsión de imagen por la inclinación del proyector.

MODO PROYECTOR—Le permite seleccionar el modo del proyector, dependiendo de cómo se monte.

- Presentación frontal de escritorio — esta es la opción predeterminada.
- Montaje frontal en techo: el proyector invierte la imagen para proyectar desde el techo.
- Presentación posterior escritorio — El proyector invierte la imagen para que pueda proyectar desde detrás de una pantalla translúcida.
- Presentación posterior en techo: El proyector invierte la imagen y la pone al revés para proyectar desde detrás de una pantalla translúcida con el proyecto instalado en el techo.

RELACION DE ASPECTO—Le permite configurar la relación de aspecto.

- Original — La fuente de entrada se escala para ajustarse a la pantalla manteniendo la relación de aspecto de la fuente de entrada.
- 4:3 — La fuente de entrada se modifica para ajustarse a la pantalla.
- Panorámico — La fuente de escala se modifica para ajustarse al ancho de la pantalla.

Use la relación de aspecto 4:3 si está usando uno de los siguientes elementos:

- Equipo con resolución superior a XGA
- Cable en componentes (720p/1080i/1080p)

INFORM. PROYECTOR—Pulse para mostrar el nombre del modelo, la fuente de entrada actual y el número de serie del proyector (PPID#).

IMAGEN (en Modo PC)

Utilizando el menú **Imagen** puede ajustar las opciones de pantalla de sus proyectores. El menú Imagen ofrece las siguientes opciones:



BRILLO—Use ◀ y ▶ para ajustar el brillo de la imagen.

CONTRASTE—Use ◀ y ▶ para ajustar el contraste de la pantalla.

TEMP. COLOR—Le permite ajustar la temperatura de color. La pantalla parecerá más fría con mayor temperatura de color, y más cálida con menor temperatura de color. Al ajustar los valores en el menú **Ajustar color**, se activa el modo Personal. Los valores se guardan en el modo Personal.

AJUSTAR COLOR—Le permite ajustar manualmente los colores rojo, verde y azul.

IMAGEN (en Modo Video)

Utilizando el menú **Imagen** puede ajustar las opciones de pantalla de sus proyectores. El menú Imagen ofrece las siguientes opciones:



BRILLO—Use ◀️ y ▶️ para ajustar el brillo de la imagen.

CONTRASTE—Use ◀️ y ▶️ para ajustar el contraste de la pantalla.

TEMP. COLOR—Le permite ajustar la temperatura de color. La pantalla parecerá más fría con mayor temperatura de color, y más cálida con menor temperatura de color. Al ajustar los valores en el menú **Ajustar color**, se activa el modo Personal. Los valores se guardan en el modo Personal.

AJUSTAR COLOR—Le permite ajustar manualmente los colores rojo, verde y azul.

SATURACIÓN—Ajuste una fuente de video desde blanco y negro hasta color completamente saturado. Pulse ◀️ para disminuir la cantidad de color en la imagen y ▶️ para aumentarla.

NITIDEZ—Pulse ◀️ para disminuir la nitidez y ▶️ para aumentarla.

MATIZ—Pulse ◀️ para aumentar la cantidad de verde en la imagen y ▶️ para aumentar la cantidad de rojo (sólo se puede utilizar con señales NTSC).

PANTALLA (en Modo PC)

Utilizando el menú **Pantalla** puede ajustar las opciones de pantalla de sus proyectores. El menú **Imagen** ofrece las siguientes opciones:



MODOS DE VÍDEO—Le permite optimizar el modo de pantalla de los proyectores: **PC**, **Movie**, **sRGB** (ofrece una representación del color más precisa), **Juego**, y **Personal** (ajusta su configuración preferida). Si ajusta la configuración de **Intensidad blanco** o **Degamma**, el proyector cambiará automáticamente a **Personal**.

 **NOTA:** Si ajusta la configuración de **Intensidad blanco** o **Degamma**, el proyector cambiará automáticamente a **Personal**.

TIPO DE SEÑAL—Le permite seleccionar manualmente el tipo de señal **RGB**, **YCbCr** o **YPbPr**.

ZOOM—Pulse \odot para ampliar digitalmente una imagen hasta 4 veces en la pantalla de proyección y pulse \ominus para disminuir la imagen ampliada.

NAVEGACIÓN DE ZOOM—Pulse \odot \ominus \uparrow \downarrow para navegar por la pantalla de proyección.

INTENSIDAD BLANCO—Ajuste en 0 para maximizar la reproducción del color y en 10 para maximizar el brillo.

DEGAMMA—Le permite ajustar entre los 4 valores predefinidos (1, 2, 3, 4) para cambiar la presentación del color en la pantalla.

POSICIÓN HORIZONTAL—Pulse el botón \ominus para mover la imagen hacia la izquierda, o \odot para mover la imagen hacia la derecha.

POSICIÓN VERTICAL—Pulse ◀ para mover la imagen hacia abajo, y ▶ para mover la imagen hacia arriba.

FRECUENCIA—Cambie la frecuencia de datos de pantalla para que coincida con la frecuencia de la tarjeta gráfica de su equipo. Si aparece una línea vertical que parpadea, utilice el control de **Frecuencia** para minimizar las barras. Éste es un ajuste aproximado.

SEGUIMIENTO—Sincronice la fase de la señal de visualización con la tarjeta gráfica. Si la imagen se ve inestable o parpadea, use la función **Seguimiento** para corregirla. Éste es un ajuste preciso.

PANTALLA (en Modo Video)

Utilizando el menú **Pantalla** puede ajustar las opciones de pantalla de sus proyectores. El menú **Imagen** ofrece las siguientes opciones:

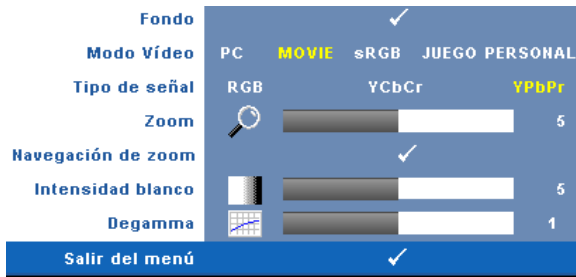

MODO VÍDEO—Le permite optimizar el modo de pantalla de los proyectores:

PC, **Mov**ie, sRGB (ofrece una representación del color más precisa), **Jue**go , y **Personal** (ajusta su configuración preferida). Si ajusta la configuración de **Intensidad blanco** o **Degamma**, el proyector cambiará automáticamente a **Personal**.



NOTA: Si ajusta la configuración de **Intensidad blanco** o **Degamma**, el proyector cambiará automáticamente a **Personal**.

TIPO DE SEÑAL—Selecciona manualmente el tipo de señal RGB, YCbCr, o YPbPr.

ZOOM—Pulse ▶ para ampliar digitalmente una imagen hasta 4 veces en la pantalla de proyección y pulse ◀ para disminuir la imagen ampliada.

NAVEGACIÓN DE ZOOM—Pulse ▶ ◀ ▲ ▼ para navegar por la pantalla de proyección.

INTENSIDAD BLANCO—Ajuste en 0 para maximizar la reproducción del color y en 10 para maximizar el brillo.

DEGAMMA—Le permite ajustar entre los 4 valores predefinidos (1, 2, 3, 4) para cambiar la presentación del color en la pantalla.

LÁMPARA

Utilizando el menú **Lámpara** puede ajustar las opciones de pantalla de sus proyectores. El menú Imagen ofrece las siguientes opciones:

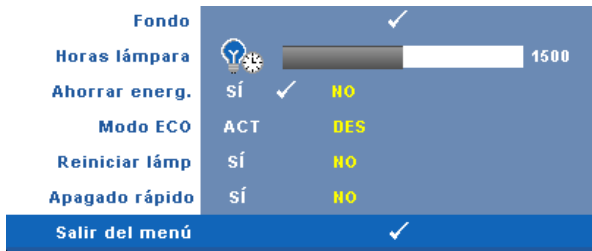

HORAS LÁMPARA—Muestra las horas de uso desde el restablecimiento del temporizador de la lámpara.

AHORRAR ENERG.—Seleccione **SÍ** para establecer el período de retardo para ahorro. El período de retardo es el tiempo que usted desea que espere el proyector sin recibir señal de entrada. De forma predeterminada, el periodo de retardo es de 120 minutos. Sin embargo, puede configurarlo a 5, 15, 30, 45, 60 o 120 minutos.

Si no se detecta una señal de entrada durante el periodo de retardo, el proyector apagará la lámpara y pasará al modo de ahorro de energía. Si se detecta una señal de entrada dentro del periodo de retardo, el proyector se encenderá automáticamente. Si no se detecta una señal de entrada antes de dos horas, el proyector pasará del modo de Ahorro de energía al modo Apagado. Para activar el proyector, pulse el botón Power.

MODO ECO—Seleccione **ACT** para usar el proyector en un bajo nivel de consumo (165 vatios), lo cual puede aumentar la vida útil de la lámpara, y ofrecer menor luminancia de salida en la pantalla. Seleccione **Des** para utilizar el proyector al nivel de consumo normal (200 vatios).

REINICIAR LÁMP.—Luego de instalar una lámpara nueva, seleccione **SÍ** para restablecer el temporizador de la lámpara.

APAGADO RÁPIDO—Seleccione **SÍ** para apagar el proyector pulsando una sola vez el botón Power. Esta función permite al proyecto apagarse más rápidamente acelerando la velocidad del ventilador. El apagado emitirá un nivel de ruido algo mayor.

IDIOMA

El menú de Idioma le permite configurar el idioma del menú OSD.



OTROS



VOLUMEN—Pulse ◀ y ▶ para aumentar/reducir el volumen.

SILENCIO—Le permite silenciar el sonido.

PANTALLA PERSONAL.—Pulse **Enter** para abrir el menú de **Pantalla personal**. Introduzca una fuente de resolución nativa y pulse **Enter** para seleccionar "Sí". El proyector capturará la imagen en pantalla como "Mi logotipo personalizado". Esta pantalla sustituirá a las pantallas originales con el logotipo de Dell. Puede recuperar la pantalla predeterminada seleccionando el **Logotipo de Dell** en la pantalla emergente.

BLOQUEAR MENÚ—Seleccione **Act** para activar Bloquear menú y ocultar el menú OSD. Seleccione **DES** para desactivar Bloquear menú y ocultar el menú OSD.



NOTA: Si el OSD desaparece al desactivar Bloquear menú, pulse el botón **Menú** en el panel de control de los proyectores durante 15 segundos y desactive la función.

TIEMPO MENÚ—Ajuste el tiempo de retardo con la función **Tiempo OSD**. De forma predeterminada, el OSD desaparece después de 30 segundos de inactividad.

POSICIÓN MENÚ—Le permite seleccionar la ubicación del menú en pantalla OSD.

TRANS. MENÚ—Le permite seleccionar el nivel de transparencia del fondo del menú OSD.

CLAVE—Cuando la clave de protección está activada aparece una pantalla de clave de protección cuando se conecta el enchufe a una toma de corriente y la alimentación del proyector se enciende por primera vez. Esta función está desactivada por defecto. Puede activarla usando el menú Clave. Esta clave de seguridad estará activada la próxima vez que encienda el proyector. Si activa esta característica, se le pedirá que escriba la clave del proyector tras encenderlo:

- 1 petición de introducción de clave la 1ª vez:
 - a Vaya al menú **Otros**, presione **Enter** y luego seleccione **Clave** para **Activar** la configuración de la contraseña.



- b Al activar la función de clave, aparecerá una pantalla de caracteres, escriba un número de 4 dígitos de la pantalla y pulse el botón **Enter**.

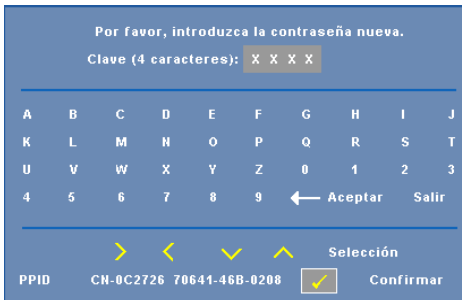

- c Para confirmar, escriba de nuevo la clave.

- d Si la verificación de la clave tiene éxito, puede continuar accediendo a las funciones del proyector y sus utilidades.
 - 2 Si la clave introducida es incorrecta, tendrá otras 2 oportunidades. Tras tres intentos fallidos, el proyector se apagará automáticamente.
-  **NOTA:** Si ha olvidado su clave, contacte con su distribuidor de DELL™ o personal de servicio cualificado.
- 3 Para cancelar la función de clave, seleccione **Des** e introduzca la clave para desactivar la función.

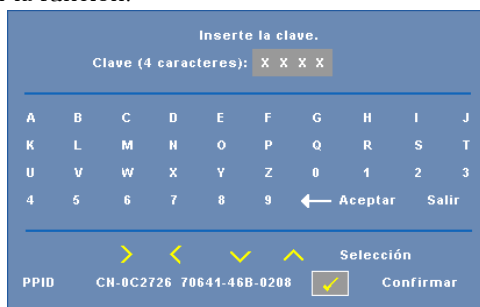

CAMBIAR CLAVE—Escriba la clave original, luego escriba la clave nueva y confirme de nuevo la clave nueva.

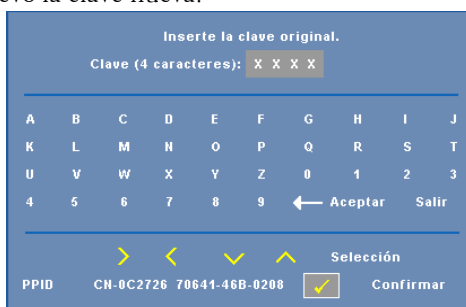







MODELO DE MENÚ—Seleccione **ACT** para activar **Modelo De Menú** para la prueba automática de enfoque y resolución. Seleccione **Des** para desactivar la función.

VALORES Fáb. —Seleccione **Act** para restaurar el proyector a sus valores predeterminados de fábrica. Los elementos que se restauran incluyen las configuraciones de fuentes de la computadora y fuente de video.

Solución de problemas del proyector

Si experimenta problemas con el proyector, consulte las siguientes sugerencias para solucionarlos. Si el problema persiste, comuníquese con Dell. Consulte la sección Contacto con Dell en la página 44

Problema	Solución posible
No aparece la imagen en la pantalla	<ul style="list-style-type: none"> • Compruebe que haya quitado la tapa de la lente y que el proyector esté encendido. • Asegúrese de que el puerto de gráficos externos esté activado. Si está usando un equipo portátil Dell™, pulse   (Fn+F8). En el caso de otras computadoras, consulte la documentación respectiva. • Asegúrese de que todos los cables esté conectados firmemente. Consulte en la página 7. • Asegúrese de que los terminales de los conectores no estén torcidos o rotos. • Asegúrese de que la lámpara esté instalada firmemente (consulte en la página 38). • Utilice el Modelo De Menú del menú Otros. Compruebe que los colores del patrón de prueba son los correctos.

Problema (continuación)	Solución posible (continuación)
Imagen parcial, desplazada o incorrecta	<p>1 Pulse el botón Ajuste automático en el control remoto o el panel de control.</p> <p>2 Si está usando un equipo portátil Dell™, ajuste la resolución del equipo a XGA (1024 x 768):</p> <p>a Haga clic con el botón derecho en una parte sin uso del escritorio de Windows, haga clic en Propiedades y luego seleccione la ficha Configuración.</p> <p>b Compruebe que la resolución está ajustada en 1024 x 768 píxeles para el puerto del monitor externo.</p> <p>c Pulse   (Fn+F8).</p> <p>Si experimenta dificultad cambiando las resoluciones o su monitor se bloquea, reinicie todo el equipo y el visualizador de proyección.</p> <p>Si no está utilizando un equipo portátil Dell™, consulte la documentación de su equipo.</p>
La pantalla no muestra su presentación	Si está usando un equipo portátil, pulse   (Fn+F8).
La imagen es inestable o parpadea	Ajuste el seguimiento en el submenú del OSD Pantalla (sólo en Modo PC).
La imagen presenta una línea vertical que se mueve	Ajuste la frecuencia en el submenú del OSD Pantalla (sólo en Modo PC).
El color de la imagen no es correcto	<ul style="list-style-type: none"> • Si la pantalla recibe una señal incorrecta desde la tarjeta gráfica, configure el tipo de señal como RGB en la ficha Pantalla del menú OSD. • Utilice el Modelo De Menú del menú Otros. Compruebe que los colores del patrón de prueba son los correctos.
La imagen está desenfocada	<p>1 Ajuste el anillo de enfoque en las lentes del proyector.</p> <p>2 Asegúrese de que la pantalla de proyección esté dentro de la distancia del proyector requerida (3,3 ft [1,0 m] to 39,4 ft [12 m]).</p>

Problema (continuación)	Solución posible (continuación)
La imagen aparece estirada en el modo DVD 16:9	El proyector detecta automáticamente el formato de la señal de entrada. Se mantendrá la relación de aspecto de la imagen proyectada de acuerdo con el formato de la señal de entrada con una configuración Original. Si la imagen sigue estirada, ajuste la relación de aspecto en el menú Configurar del OSD.
La imagen aparece al revés	Seleccione Configurar en el OSD y ajuste el modo proyector.
La lámpara se agota o emite un ruido en seco	Cuando la lámpara alcanza el final de su vida, puede quemarse y emitir un sonido de explosión. Si esto ocurre, el proyector no se volverá a encender. Para cambiar la lámpara, consulte en la página 38.
La luz LAMP se mantiene encendida de color ámbar	Si la luz LAMP está fija en ámbar, cambie la lámpara.
La luz LAMP parpadea en ámbar.	Si la luz LAMP y Power parpadean en ámbar, el controlador de la lámpara ha fallado y el proyector se apagará automáticamente. Si la luz LAMP parpadea en ámbar y la luz Power permanece en color azul, la rueda de color ha fallado y el proyector se apagará automáticamente. Desenchufe el cable de alimentación durante 3 minutos y encienda de nuevo la pantalla. Si el problema persiste, póngase en contacto con Dell™.
La luz TEMP permanece en ámbar.	El proyector se ha sobrecalentado. La pantalla se apaga automáticamente. Vuelva a encender la pantalla cuando el proyector se enfríe. Si el problema persiste, comuníquese con Dell.
La luz TEMP parpadea de color ámbar	Ha ocurrido un fallo en el ventilador y el proyector se apagará automáticamente. Si el problema persiste, comuníquese con Dell.

Problema (continuación)	Solución posible (continuación)
El OSD no aparece en la pantalla	Inténtelo pulsando el botón Menú en el panel durante 15 segundos para desbloquear el OSD. Compruebe la opción Bloquear menú en la página 31.
El control remoto no funciona bien o sólo funciona en un alcance limitado	Las pilas pueden estar agotadas. Compruebe si el indicador LED del control remoto es demasiado débil. Si es así, cambie la batería por otra nueva del tipo CR2032.

Cambio de la lámpara

⚠ PRECAUCIÓN: Antes de comenzar cualquiera de los procedimientos de esta sección, siga las instrucciones de seguridad descritas en la **Página 6**.

Cambie la lámpara cuando aparezca en la pantalla el mensaje "**La lámpara está alcanzando el fin de su vida útil a funcionamiento completo. ¡Se sugiere su reemplazo!** www.dell.com/lamps" aparezca en la pantalla. Si el problema persiste tras cambiar la lámpara, contacte con Dell™. Para más información, consulte **Contactar con Dell™** en la página 44.

⚠ PRECAUCIÓN: La lámpara se calienta mucho durante el uso. No intente cambiarla hasta que el proyector se haya dejado enfriar durante al menos 30 minutos.

⚠ PRECAUCIÓN: No toque el foco ni el vidrio de la lámpara en ningún momento. Las lámparas de los proyectores son muy frágiles y pueden romperse si se tocan. Los trozos de cristal roto están afilados y podrían causar lesiones.

⚠ PRECAUCIÓN: Quite todas las piezas rotas del proyector y tírelas o recíclelas según la ley estatal, local o federal. Para más información, consulte www.dell.com/hg.

- 1 Apague el proyector y desconecte el cable de alimentación.
- 2 Deje que el proyector se enfríe durante al menos 30 minutos.
- 3 Afloje los 2 tornillos que sujetan la tapa de la lámpara y quite la tapa.
- 4 Afloje los 2 tornillos que sujetan la lámpara.
- 5 Tome la lámpara por su asa de metal.

✎ NOTA: Es posible que Dell™ solicite que las lámparas reemplazadas bajo garantía sean devueltas a Dell™. De lo contrario, comuníquese con su agencia local de eliminación de desperdicios para conocer el lugar de depósito más cercano.

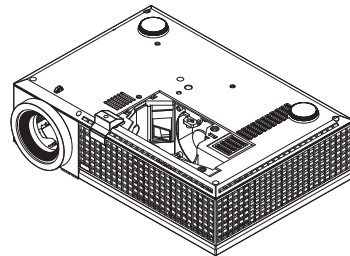
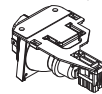

- 6 Coloque la nueva lámpara.
- 7 Afloje los 2 tornillos que sujetan la lámpara.
- 8 Vuelva a colocar la tapa de la lámpara y apriete los 2 tornillos.
- 9 Restablezca el tiempo de uso de la lámpara seleccionando "Sí" en **Reiniciar Lámp** en la ficha **Lámpara** del OSD. (Consulte el menú **Lámpara** en la página 29)



PRECAUCIÓN: Eliminación de lámparas (sólo para EE.UU.)

 **LA O LAS LÁMPARAS DE ESTE PRODUCTO CONTIENEN MERCURIO Y DEBEN SER RECICLADAS O ELIMINADAS EN CONFORMIDAD CON LAS LEYES LOCALES, ESTATALES Y FEDERALES. PARA OBTENER MÁS INFORMACIÓN, VISITE WWW.DELL.COM/HG O COMUNÍQUESE CON LA ALIANZA DE INDUSTRIAS ELECTRÓNICAS EN WWW.EIAE.ORG. PARA CONOCER DETALLES ESPECÍFICOS SOBRE LA ELIMINACIÓN DE LAS LÁMPARAS, VISITE WWW.LAMPRECYCLE.ORG.**

Especificaciones

Válvula de luz	0,55" XGA DMD Tipo X, DarkChip2™
Brillo	2500 ANSI lúmenes (máx.)
Tasa de contraste	1900:1 típica (Completo/Apagado)
Uniformidad	85% típica (estándar de Japón - JBMA)
Número de píxeles	1024 x 768(XGA)
Color visible	16,7M colors
Velocidad de la rueda del color	2X
Lente de proyección	F-Stop: F/ 2,41~2,55 Distancia focal, f=21,8~24 mm Lente de zoom manual 1,1X
Tamaño de la pantalla de proyección	22,89-302,8 pulgadas (diagonal)
Distancia de proyección	3,3~39,4 pies (1,0 m~12 m)
Compatibilidad del video	Video compuesto / S-Video: NTSC (J, M, 4,43), PAL (B, D, G, H, I, M, N, Nc, 60), SECAM (B, D, G, K, K1, L) Video en componentes a través de VGA y DVI-D: 1080i/p, 720p, 576i/p, 480i/p
Fuente de alimentación	Universal AC90-264 50/60 Hz con entrada PFC
Consumo de energía	256 vatios en modo completo, 216 vatios en modo económico
Audio	1 altavoz, 8 vatios RMS
Nivel de ruido	34 dB(A) en modo completo, 31 dB(A) en modo económico
Peso	4,95 libras (2,25 kg)
Dimensiones (Ancho x Alto x Fondo)	Externas 11,68 x 7,96 x 3,17 ± 0,04 pulgadas (296,5 x 202 x 80,5 ± 1 mm)

Ambiente	<p>Temperatura de funcionamiento: 5°C - 35°C (41°F-95°F)</p> <p>Humedad: 80% máximo</p> <p>Temperatura de almacenamiento: 0°C a 60°C (32°F a 140°F)</p> <p>Humedad: 90% máximo</p>
Regulación	FCC, CE, VCCI, UL, cUL, Nemko-GS, ICES-003, MIC, C-Tick, GOST, CCC, PSB, NOM, IRAM, SABS, CECP, SASO, PSE, eK
Conectores I/O	<p>Alimentación: zócalo de entrada de alimentación CA</p> <p>Entrada de ordenador: dos conectores D-sub para señales de entrada analógica/componente, señales de entrada HDTV</p> <p>Salida de computadora: una D-sub de 15 contactos</p> <p>Entrada de vídeo: una de vídeo compuesto RCA y una de S-vídeo</p> <p>Entrada de audio: una clavija tipo jack (diámetro 3,5 mm)</p> <p>Salida de audio: una clavija tipo jack (diámetro 3,5 mm)</p> <p>Puerto USB: un esclavo USB para soporte de remoto</p> <p>Un mini DIN RS232 para control remoto con cable desde la PC</p> <p>Entrada DVI-D: un conector DVI-D para señal DVI-D (compatible HDCP).</p>
Lámpara	Lámpara de 165 ~ 200 vatios de 3000 horas reemplazable por el usuario (hasta 4000 horas en modo económico)



NOTA: El período de vida de funcionamiento real de la lámpara de un proyector dependerá de las condiciones de funcionamiento y los hábitos de uso. El uso de un proyector en condiciones inadecuadas (entornos con polvo, temperatura ambiente elevada, cortes de energía repentinos, etc.) puede acortar el período de vida de funcionamiento de la lámpara y, probablemente, una avería en la misma. El período de vida de la lámpara especificado para los proyectores de Dell se refiere al tiempo típico en condiciones de funcionamiento adecuadas para más del 50% de los usuarios encuestados que debe transcurrir para que el nivel de brillo nominal de la lámpara se reduzca al 50%, aproximadamente. No es la medición del tiempo tras el cual una lámpara dejará de emitir luz.

Asignación de contactos RS232

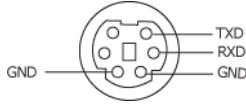

Protocolo RS232

- Configuración de la comunicación

Configuración de la conexión	Valor
Tasa de baudios:	19200
Bits de datos:	8
Paridad	Ninguno
Bits de parada	1

- **Tipos de comandos**
Para abrir el menú OSD y ajustar la configuración.
- **Sintaxis de comando de control (desde la PC al proyector)**
[H][AC][SoP][CRC][ID][SoM][COMMAND]
- **Ejemplo:** Comando de Encendido (enviar byte bajo primero)
--> 0xBE, 0xEF, 0x10, 0x05, 0x00, 0xC6, 0xFF, 0x11, 0x11, 0x01, 0x00, 0x01
- **Lista de comandos de control**
Para ver el código RS232 más reciente, visite el sitio de soporte de Dell en: support.dell.com.

Modos de compatibilidad (Analogico/Digital)

Resolución	Frecuencia V. (Hz)	Frecuencia H. (KHz)
640X480	59,9	31,5
640X480	75	37,5
640X480	85	43,3
720X400	70,1	31,5
720X400	85	37,9
800X600	60,3	37,9
800X600	75	46,9
800X600	85,1	53,7
848X480	60	31
1024X768	60	48,4
1024X768	75	60
1024X768	85	68,7
1280X720	59,9	44,8
1280X768	59,9	47,8
1280X800	59,8	49,7
1280X1024	60	64
1280X1024	75	80
1280X1024	85	91,1
1360X768	60	47,7
1400X1050	60	65,3
1440X900	59,9	55,9
1680X1050	60	65,3
1600X1200	60	75

Contacto con Dell™

Para clientes de los Estados Unidos, llame al 800-WWW-DELL (800-999-3355).



NOTA: Si no tiene una conexión activa a Internet, puede encontrar información de contacto en su recibo de compra, factura de transporte, factura o catálogo de producto de Dell.

Dell ofrece distintas opciones de asistencia online y por teléfono. Su disponibilidad varía en función del país y el producto, y algunos servicios podrían no estar disponibles en su zona. Para ponerse en contacto con Dell en referencia a ventas, asistencia técnica o servicio al cliente:

- 1 Visite support.dell.com.
- 2 Marque su país o región en la lista desplegable **Seleccione un país/región**, situada en la parte inferior de la página.
- 3 Haga clic en **Contacte con nosotros** en el lado izquierdo de la página.
- 4 Seleccione el servicio o enlace de soporte adecuado en función de sus necesidades.
- 5 Seleccione el método de contacto de Dell que le resulte más cómodo.

Apéndice: Glosario

ANSI Lumens —Una norma para medir el brillo. Se calcula dividiendo un metro cuadrado de imagen en nueve rectángulos iguales, midiendo los lux (o el brillo) en el centro de cada rectángulo, y promediando los nueve puntos.

Relación de aspecto —La relación de aspecto más popular es 4:3 (4 por 3). Los primeros formatos de televisión y de computadoras eran en una relación de aspecto 4:3, lo que significa que el ancho de la imagen es 4/3 veces la altura.

Brillo— La cantidad de luz emitida desde una pantalla o pantalla de proyección o un dispositivo de proyección. El brillo del proyector se mide en lumens ANSI.

Temperatura de color— El aspecto coloreado de la luz blanca. Una temperatura de color baja produce una luz más cálida (más amarillo/rojo), mientras que una temperatura de color alta produce una luz más fría (más azulada). La unidad estándar para la medida de la temperatura de color son los grados Kelvin (K).

Vídeo en componentes— Un método de ofrecer vídeo de calidad en un formato compuesto por señal de luminancia y dos señales de crominancia, definidos como Y'Pb'Pr' para componentes analógicas e Y'Cb'Cr para componentes digitales. El vídeo por componentes está disponible en los reproductores DVD.

Vídeo compuesto — Una señal de vídeo que combina las señales de luma (brillo), croma (color), ráfaga (referencia de color) y sincronismo (señales de sincronización horizontal y vertical) en una forma de onda que se conduce por medio de un par de cable. Existen tres tipos de formato, concretamente NTSC, PAL y SECAM.

Resolución comprimida— Si las imágenes de entrada son de mayor resolución que la resolución nativa del proyector, la imagen resultante se escalará para ajustarse a la resolución nativa del proyector. La naturaleza de compresión de un dispositivo digital implica la pérdida de algunos contenidos de la imagen.

Relación de contraste—Rango de valores de luz y oscuridad en una imagen, o la relación entre sus valores máximo y mínimo. Hay dos métodos usados en la industria de proyectores para medir la relación:

- 1 Full On/Off** — mide la relación de la salida de la luz de todas las imágenes blancas (full on) y la salida de la luz de todas las imágenes negras (full off).
- 2 ANSI** — mide un patrón de 16 rectángulos blanco y negro alternados. La salida de luz promedio de los rectángulos blancos se divide por la salida de luz promedio de los rectángulos negros para determinar la relación de contraste ANSI.

El contraste *Full On/Off* es siempre un número mayor que el contraste ANSI para el mismo proyector.

dB— decibelio—Una unidad para expresar la diferencia relativa de potencia o intensidad, usualmente entre señales acústicas o eléctricas, igual a diez veces el logaritmo común del cociente de dos niveles.

Pantalla diagonal— Un método para medir el tamaño de una pantalla o una imagen proyectada. Mide de una esquina a la opuesta. Una pantalla de 9 pies de alto y 12 pies de ancho tiene una diagonal de 15 pies. Este documento asume que las dimensiones de la diagonal son para la relación de aspecto tradicional de 4:3 en una imagen de computadora como en el ejemplo anterior.

DLP®— Digital Light Processing™ —Tecnología de pantalla reflejante desarrollada por Texas Instruments usando pequeños espejos manipulados. La luz pasa a través de un filtro de color y se envía a los espejos DLP que arreglan los colores RGB en la imagen proyectada en la pantalla, también conocida como DMD.

DMD— digital Micro- Mirror Device— Cada DMD consiste en miles de espejos de aleación de aluminio microscópicos e inclinados montados en un yugo oculto.

DVI-D— Conector Digital Visual Interface-Digital.

Distancia focal— La distancia desde la superficie de un lente a su punto focal.

Frecuencia— Es la tasa de repeticiones en ciclos por segundo de las señales eléctricas. Se mide en Hz (Herzios).

Hz (Herzios)— Unidad de frecuencia.

Corrección trapezoidal— Dispositivo que corrige una imagen de la distorsión (usualmente un efecto de ancho arriba y delgado abajo) de una imagen proyectada causada por un ángulo inapropiado del proyector a la pantalla.

Distancia máxima— La distancia desde una pantalla hasta el proyector pudiendo crear una imagen útil (lo suficientemente brillante) en una sala totalmente oscura.

Tamaño máximo de imagen— La imagen más grande que el proyector puede lanzar en un cuarto oscuro. Esta normalmente está limitada por el rango focal de la óptica.

Distancia mínima— La porción más cercana que un proyector puede enfocar una imagen en una pantalla.

NTSC— Comité de normalización de televisión nacional. Una norma norteamericana de vídeo y emisión, con un formato de vídeo de 525 líneas a 30 fotogramas por segundo.

PAL— Fase alternada por líneas. Una norma europea de vídeo y emisión, con un formato de vídeo de 625 líneas a 25 fotogramas por segundo.

Imagen inversa— Característica que permite voltear la imagen en el eje horizontal. Cuando se usa en un ambiente de proyección por adelante, el texto y

los gráficos se ven al revés. La imagen reversa se utiliza para proyección desde atrás.

RGB— Rojo, Verde, Azul— típicamente usado para describir un monitor que requiere señales separadas para cada uno de los tres colores.

S-Video—Un estándar de transmisión de video que utiliza un conector mini-DIN de 4 pines para enviar información de video sobre dos cables de señal llamados luminancia (brillo, Y) y crominancia (color, C). Al S-video también se le conoce como Y/C.

SECAM— Una norma de vídeo y emisión francesa e internacional, parecida a la norma PAL pero con un método de envío de la información de color diferente.

SVGA— Super Video Graphics Array— 800 x 600 píxeles.

SXGA— Super Extended Graphics Array— 1280 x 1024 píxeles.

UXGA— Ultra Extended Graphics Array—1600 x 1200 píxeles.

VGA—Video Graphics Array—640 x 480 píxeles.

XGA—Extended Video Graphics Array— 1024 x 768 píxeles.

Lente de zoom—Lente con una longitud focal variable que permite al operador moverse la vista hacia adentro o afuera para agrandar o reducir la imagen.

Relación de lente zoom— Es la relación entre la imagen más pequeña y la más grande que el lente puede proyectar desde una distancia fija. Por ejemplo, un lente zoom de relación 1.4:1 significa que una imagen de 10 pies sin zoom sería una imagen de 14 pies con zoom completo.

Índice

A

- Ajuste de la imagen proyectada 16
 - Ajuste de la altura del proyector 16
 - bajar el proyector
 - Botón del elevador 16
 - Pie elevador 16
 - Rueda de ajuste de la inclinación 16
- Ajuste del enfoque y zoom del proyector 17
 - Anillo de enfoque 17
 - Lengüeta de zoom 17
- asistencia
 - contacto con Dell 44

C

- Cambio de la lámpara 38
- Conexión del proyector
 - A la computadora 8, 9
 - Adaptador DVI-D 14
 - Cable de alimentación 8, 9, 10, 11, 12, 13, 14
 - Cable de video compuesto 12
 - Cable HDMI 14
 - Cable RS232 10
 - Cable S-video 11
 - Cable USB a USB 8, 9
 - Cable VGA a VGA 8, 9
 - Cable VGA a YPbPr 13

- Conectar con un cable componente 13
- Conectar con un cable compuesto 12
- Conectar con un cable S-video 11
- Conectar una computadora con un cable RS232 10
- Realizar la conexión con un cable HDMI 14

- Contacto con Dell 5, 19, 20, 36, 38
- Control remoto 21
 - Receptor IR 20

D

- Dell
 - contacto 44

E

- Encendido/Apagado del proyector
 - Apagado del proyector 15
 - Encendido del proyector 15
- Especificaciones
 - Ambiente 41
 - Audio 40
 - Brillo 40
 - Color visible 40
 - Compatibilidad del video 40
 - Conectores I/O 41
 - Consumo de energía 40

- Dimensiones 41
- Distancia de proyección 40
- Fuente de alimentación 40
- Lámpara 40
- Lente de proyección 40
- Modos de compatibilidad 43
- Nivel de ruido 41
- Número de píxeles 40
- Peso 41
- Protocolo RS232 42
- Regulación 41
- Tamaño de la pantalla de proyección 40
- Tasa de contraste 40
- Uniformidad 40
- Válvula de luz 40
- Velocidad de la rueda del color 40

M

- Menú en pantalla 22
 - Ajuste automat. 23
 - Configurar 24
 - IDIOMA 30
 - Imagen (en Modo PC) 25, 27
 - IMAGEN (en Modo Video) 26
 - Lámpara 29
 - Menú principal 23
 - Otros 31
 - PANTALLA (en Modo Video) 28
 - Selecc. entrada 23

N

- números de teléfono 44

P

- Panel de control 19
- Puertos de conexión
 - Conector de entrada de audio 7
 - Conector de entrada DVI-D 7
 - Conector de entrada VGA-A (D-sub) 7
 - Conector de entrada VGA-B (D-sub) 7
 - Conector de salida de audio 7
 - Conector de video compuesto 7
 - Conector del cable de alimentación 7
 - Conector para S-video 7
 - Conector remoto USB 7
 - Conector RS232 7
 - Ranura de cable de seguridad 7
 - Salida VGA-A (ciclo monitor) 7

S

- Solución de problemas 34
 - Contacto con Dell 34

U

- Unidad principal 6
 - Anillo de enfoque 6
 - Botón del elevador 6
 - Lengüeta de zoom 6
 - Lente 6
 - Panel de control 6
 - Receptor IR 6



Impreso en China